

*Повторить операцию с другим фасадом.
Установить остальные ящики.*

А) Регулирование высоты

- отпустив винты "А", произвести регулировку двери по высоте. После этого винты "А" снова затянуть.

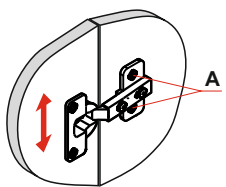

Б) Регулирование глубины

- регулировочный винт "Б" повернуть по или против часовой стрелки, регулируя расстояние между дверью и кромкой боковины.

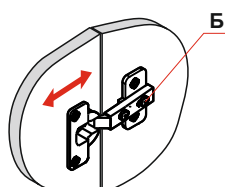

В) Регулирование наложения

- установочный винт "В" повернуть по или против часовой стрелки, наложение двери соответственно увеличится или уменьшится.

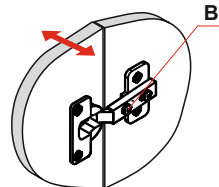

Инструкция по сборке.

Спальный гарнитур

"Милан"

Комод 1500.

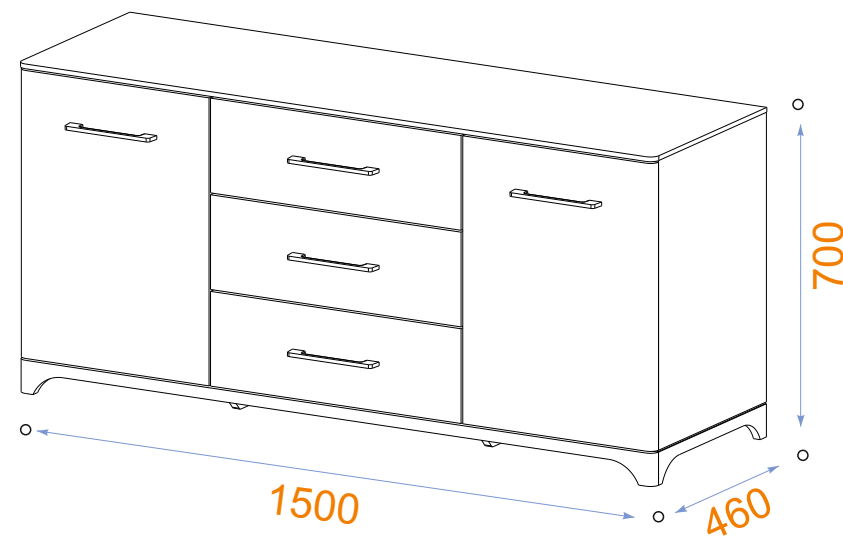

*Корпус изделия изготавливается из плит ЛДСП.
Фасады изготавливаются из плит МДФ, покрытые плёнкой ПВХ.*

1.3

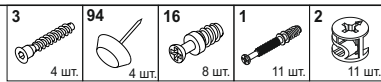

На каждый фриз равномерно установить опоры.

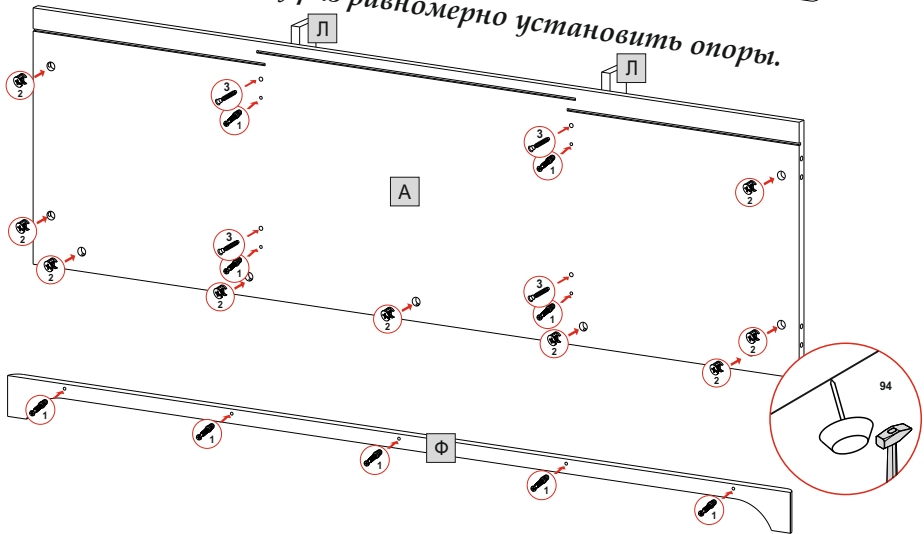

Повторить операцию с левой стяжкой.

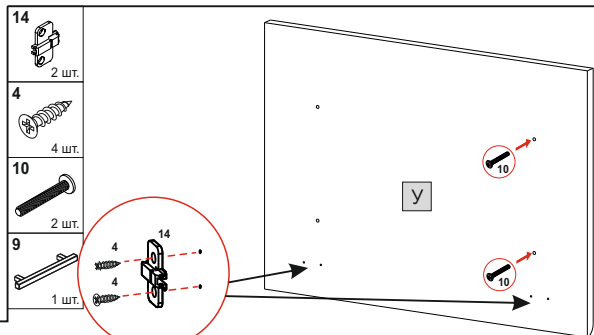

1.4

Повторить операцию с другим фасадом, установив ручку в противоположные отверстия. Неиспользуемые отверстия закрыть заглушкой D=5 мм.

Условные обозначения фурнитуры

Телескопическая направляющая 26 27	Петля 4-х шарнирная Петля 13 Колодка 14	Минификс Стержень 1 Эксцентрик 2 Заглушка	Ручка 9 Винт для ручки 10
Министяжка Эксцентрик 17	Штанга 6	Опора с гвоздем 94	Шуруп 3,5x15 4
Стержень 16	Евровинт 3	Соединительная планка 29	Заглушка D=5 мм
			Ключ шестигранный 18
			Шкант 8 мм 51
			Полкодержатель 8

Список фурнитуры

№	Название	Кол-во
1	Ключ 6-ти гранный	1
2	Минификс	33
3	Заглушка	21
4	Минификс усиленный (установлен на пр-ве)	8
5	Дюбель короткий	8
6	Евровинт	28
7	Опора с гвоздем	8
8	Шуруп 3,5x15 мм	63
9	Ручка	5
10	Винт для ручки L=25 мм	10
11	Шкант 8x30 мм	4
12	Труба овальная L=1165 мм	1
13	Соединительная планка L=455 мм	1
14	Направляющие телескопические L=400 мм	3
15	Петля внутренняя с доводчиком	4
16	Полкодержатель	9
17	Заглушка 5 мм	4

Выбор телескопических направляющих (с доводчиком или без доводчика) зависит от предпочтения заказчика.

Условная сборка двух деталей:

